

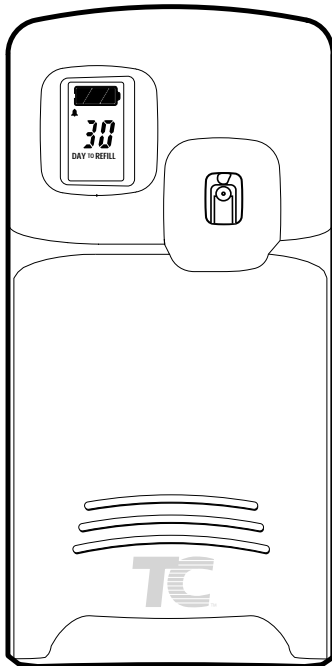

MICROBURSTTM

3000 LCD AEROSOL DISPENSER



Distributeur LCD en aérosol Microburst 3000
Dispensador LCD en aerosol Microburst 3000

European Office Netherlands:

AtaTula Services
R Kochlaan 660
2035 BW Haarlem, Netherlands
Phone: +31 23 5365878
Fax: +31 23 5407830

Caribbean Office:

Serving the Caribbean Area

AtaTula Services
P.O. Box 3805
Willemstad, Curacao, Netherlands Antilles
Phone: +599 9 888 22 83
Fax: +599 9 888 22 84

Website: www.atatula-services.com

Email: atatula-services@planet.nl

Operation Instructions

- Open dispenser cover by pressing keyless lock. (H)
- Insert two "C" cell alkaline batteries. (I)
- Turn dispenser ON by pressing ON/OFF button. (E)
- Dispenser is factory set with AUDIO ON (dispenser will function with audio signals reinforcing the need to replace a refill and/or batteries). You may deactivate the AUDIO by pressing the TONE button (D) (dispenser will function without audio signals).
- The factory setting will be displayed on LCD display. (G)



Visual battery Audio ON
Medium level of dispensing, 24 hours, every day, with a 30 day refill cycle.

If factory settings are satisfactory proceed to step 6. If you wish to change the settings, follow Steps 1 - 5 below.

Step 1. Select Dispensing Level

- Press the MODE button (A) to select the level of dispensing.
- Press the ADJUST button (B) to move between options: ME (Medium), HI (High), Lo (Low)
- Press ENTER (C) to save selected setting.
- Display will show number of days in refill cycle. (G)

Lo = 28 minute spray interval
ME = 14 minute spray interval
HI = 7 minute spray interval

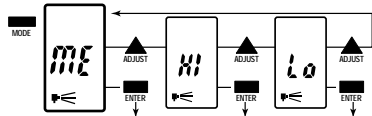

Step 2. Set Time Clock

- Press MODE to set the time.
- Press ADJUST to adjust clock by increments of 10 min.
- Press ENTER once real time is shown.

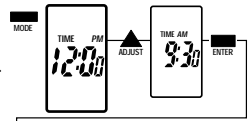

Step 3. Select number of hours of operation

- Press ADJUST to choose 12 or 24 hour operation.
- Press ENTER to save selected setting.
- If you choose a 12 hour setting:
 - Press ADJUST to set the start time of 12 hour period.
 - Press ENTER once desired start time is shown.
- Display will show number of days in refill cycle.

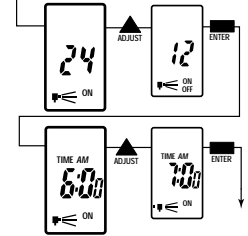

Step 4. Set the day of the week

- Press MODE to set the day of the week.
- Press ADJUST to scroll through days.
- Press ENTER once actual day is shown.

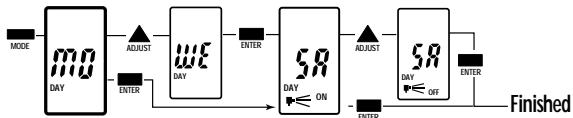

Step 5. Select days of operation

- Press ADJUST to select if dispenser should be ON or OFF for the day shown on the display.
 - Press ENTER to save setting.
- NOTE: Dispenser operates a 5, 6 or 7 day cycle.

Step 6. Refilling Dispenser

- Press the red RESET (J) button for up to 4 seconds. **IMPORTANT: Do this every time a refill is replaced.** If reset button is pressed for 5 seconds, the dispenser will automatically switch to "Demo" mode and revert to factory setting of 30 days.
- Insert refill and close cover. **Do not stand directly in front of dispenser.**

Step 7. Changing Batteries

- Dispenser will hold the display for 1 minute, allowing you to change the battery without losing the setting. Battery life approximately 3 years.
- Visual battery monitor will flash when battery reaches last 30 days of life.

Setting Flow Chart

Odor Neutralizing Intensity:

HI
ME
LO

Refill Life at Factory Settings:

15 Days* (Sprays every 7 minutes)
30 Days* (Sprays every 14 minutes)
60 Days* (Sprays every 28 minutes)

*Actual refill life will vary depending on all options chosen.

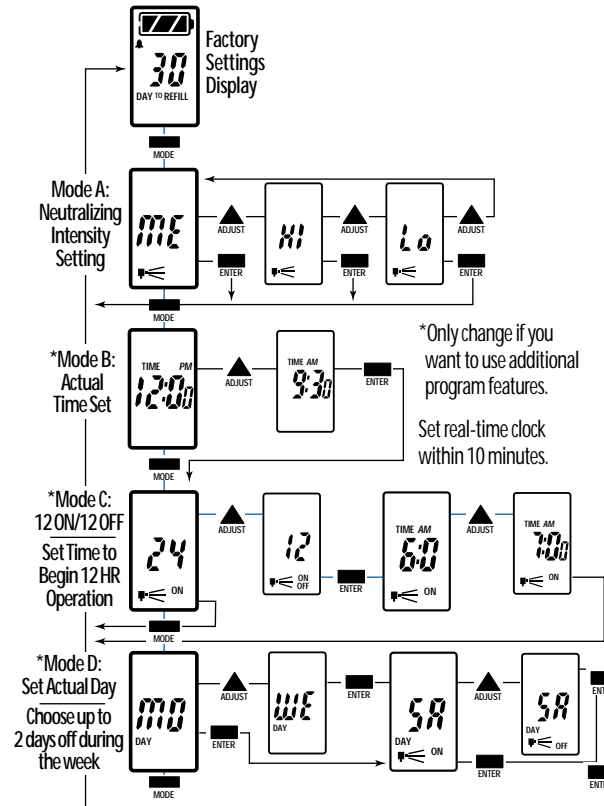

Remember this simple process:

1. Press to scroll thru options
2. Press to adjust choice in options
3. Press to enter choice into program

Repeat steps 1, 2 & 3 for each option available.

INSTALLATION INSTRUCTIONS

Wall Mounting

1. Dispenser should be positioned at a minimum height of 7' (2.2m) for best results.
2. Position the Dispenser over a wall stud and secure with supplied screws.

Montage sur le mur

1. Le dispensateur doit être positionné à une hauteur de 7" (2.2 m) pour obtenir un meilleur résultat.
2. Positionner le dispensateur sur l'appui du mur et visser avec les vis fournies.

Montaje sobre la pared

1. El dispensador debe estar ubicado a una altura mínima de 7" (2.2 m) para obtener un mejor resultado.
2. Ubicar el dispensador sobre el montante de la pared y atornillar con los tornillos provistos.

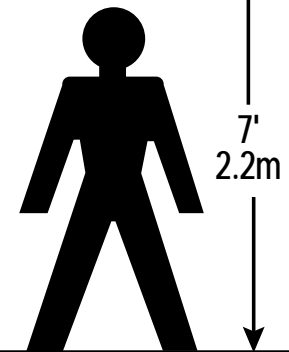
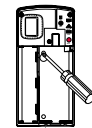

Mode d'emploi

- Ouvrir le couvercle du distributeur en appuyant sur la fermeture sans clé (H).
 - Installer deux piles alcalines de format "C". (I).
 - Tourner le distributeur sur ON en appuyant sur le bouton ON/OFF. (E).
 - Le distributeur est réglé à la manufacture avec la fonction AUDIO ON (le distributeur fonctionnera avec les signaux sonores pour renforcer le besoin de remplacer la recharge de gel ou/et les piles). Vous pouvez désactiver la fonction AUDIO en appuyant sur le bouton TONE (E) (le distributeur fonctionnera sans les signaux sonores).
 - Les réglages seront affichés sur l'affichage LED (G).
- Si les réglages en usine vous conviennent, passer à l'étape 6. Sinon, suivre les étapes 1 à 5 ci-dessous.

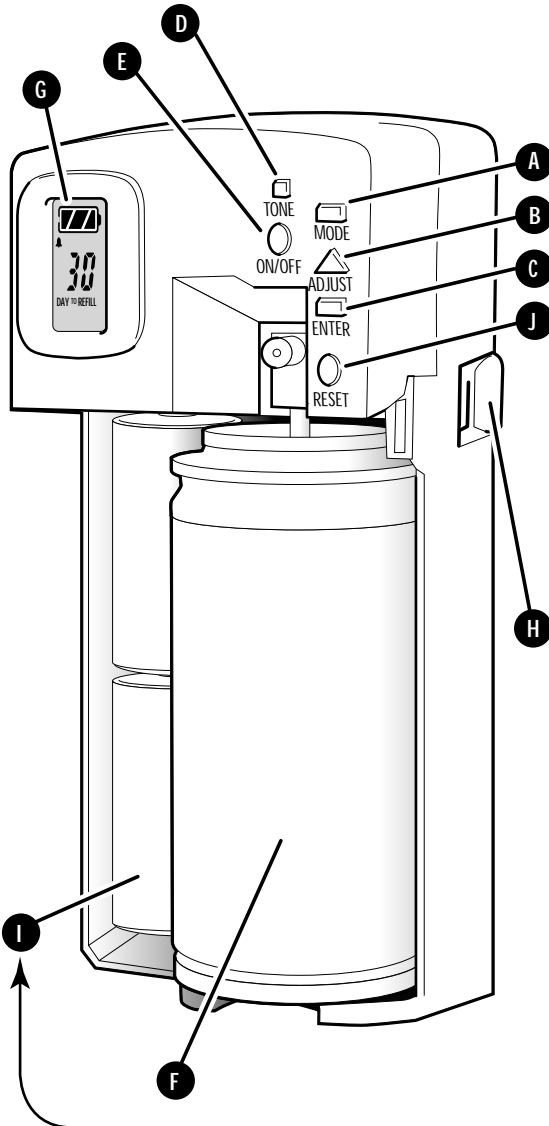
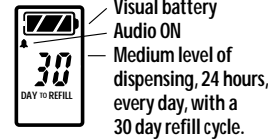

Étape 1. Choisir le niveau de distribution

- Appuyer sur le bouton MODE (A) pour sélectionner le niveau de distribution.
- Appuyer sur le bouton ADJUST (B) pour se déplacer d'une option à l'autre ME (Moyen), HI (Élevé), Lo (Bas).
- Appuyer sur ENTER (C) pour sauvegarder les réglages sélectionnés.
- L'affichage indiquera le nombre de jours dans le cycle de recharge. (G).

Lo = intervalle de jet de 28 minutes
ME = intervalle de jet de 14 minutes
HI = intervalle de jet de 7 minutes

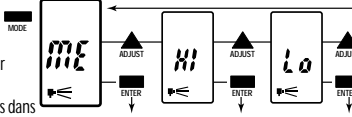

Étape 2. Régler l'horloge

- Appuyer sur MODE pour régler l'heure.
- Appuyer sur ADJUST pour régler l'horloge en augmentant de 10 minutes à la fois.
- Appuyer sur ENTER lorsque l'heure réelle est affichée.

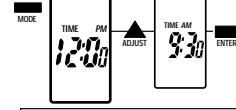

Étape 3. Sélectionner le nombre d'heures de fonctionnement

- Appuyer sur ADJUST pour régler un fonctionnement de 12 ou 24 heures.
- Appuyer sur ENTER pour sauvegarder le réglage sélectionné.
- Si vous choisissez un réglage de 12 heures:
- Appuyer sur ADJUST pour régler l'heure de départ de la période de 12 heures.
- Appuyer sur ENTER lorsque l'heure de départ de la période de 12 heures est affichée.
- L'affichage indiquera le nombre de jours dans le cycle de recharge.

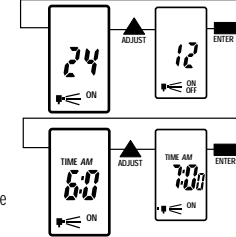

Étape 4. Régler le jour de la semaine

- Appuyer sur MODE pour régler le jour de la semaine.
- Appuyer sur ADJUST pour dérouler les jours.
- Appuyer sur ENTER lorsque le jour réel est affiché.

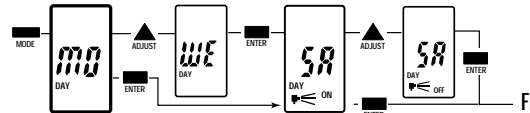

Étape 5. Sélectionner les jours de fonctionnement

- Appuyer sur ADJUST pour choisir si le distributeur devrait être en position de fonctionnement ON ou d'arrêt OFF pour le jour affiché sur l'affichage.
 - Appuyer sur ENTER pour sauvegarder le réglage.
- REMARQUE : Le distributeur fonctionne sur un cycle de 5, 6 ou 7 jours.

Étape 6. Recharge du distributeur

- Appuyer sur le bouton rouge RESET (J) pendant une durée de 4 secondes. **IMPORTANT:** Faire cela chaque fois qu'une recharge est remplacée. Si vous appuyez sur le bouton de remise à zéro pendant 5 secondes, le distributeur passera automatiquement au mode "Demo" et retournera au réglage en usine de 30 jours.
- Placer la recharge et fermer le couvercle. Ne pas se tenir directement en face du distributeur.

Étape 7. Remplacement des piles

- Le distributeur maintiendra l'affichage pendant 1 minute pour vous donner le temps de changer les piles sans perdre les réglages. Le durée d'utilisation des piles est d'environ 3 ans.
- Le voyant lumineux des piles clignotera lorsque les piles ont atteint les derniers 30 jours de leur durée d'utilisation.

MUST USE ALKALINE BATTERIES
UTILISER SEULEMENT DES PILES ALCALINES
USAR SOLAMENTE PILAS ALCALINAS

Modo de empleo

- Abrir la tapa del dispensador apretando la cerradura sin llave. (H).
 - Insertar dos pilas alcalinas "C". (I).
 - Encender el dispensador apretando el botón ON/OFF. (E).
 - El dispensador viene de fábrica con el AUDIO ON (el dispensador va a funcionar con la señal de audio reforzando la necesidad de reemplazar el repuesto de gel o las pilas). Usted puede desactivar el AUDIO apretando el botón TONE (D) (el dispensador funcionará sin la señal de audio).
 - El ajuste de fábrica aparecerá en el indicador LCD. (G).
- Si los ajustes de fábrica son satisfactorios proceder a la etapa 6. Si usted desea cambiar los ajustes, siga las etapas 1 a 5 a continuación.

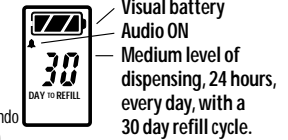

Etap 1. Seleccionar el nivel de dispensación

- Apretar el botón MODE (A) para seleccionar el nivel de dispensación.
- Apretar el botón ADJUST (B) para moverse entre las opciones: ME (medio), HI (alto), Lo (bajo).
- Apretar ENTER (C) para salvaguardar el ajuste seleccionado.
- El indicador mostrará el número de días en el ciclo de recarga. (G).

Lo = intervalo de vaporización de 28 minutos
ME = intervalo de vaporización de 14 minutos
HI = intervalo de vaporización de 7 minutos

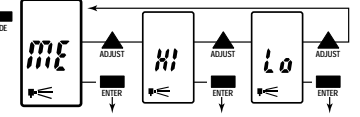

Etap 2. Ajustar el reloj

- Apretar MODE para ajustar la hora.
- Apretar ADJUST para ajustar el reloj en incrementos de 10 minutos.
- Apretar ENTER una vez que aparece la hora correcta.

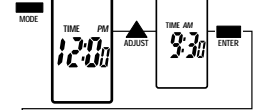

Etap 3. Seleccionar el número de horas de funcionamiento.

- Apretar ADJUST para elegir 12 o 24 horas de funcionamiento.
- Apretar ENTER para salvaguardar el ajuste seleccionado.
- Si usted selecciona 12 horas:
- Apretar ADJUST para fijar la hora de comienzo del periodo de 12 horas.
- Apretar ENTER una vez que la hora deseada de comienzo aparece en el indicador.
- El dispensador mostrará el número de días en el ciclo de recarga.

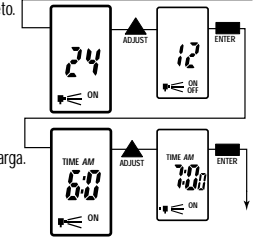

Etap 4. Fijar el día de la semana

- Apretar MODE para fijar el día de la semana.
- Apretar ADJUST para seleccionar el día de la semana.
- Apretar ENTER una vez que aparece el día correcto.

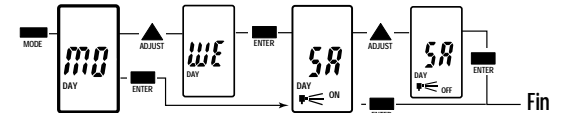

Etap 5. Seleccionar los días de funcionamiento

- Apretar ADJUST para seleccionar si el dispensador debe estar en ON u OFF para el día que aparece en el indicador.
 - Apretar ENTER para salvaguardar la selección.
- NOTA: El dispensador funciona en ciclos de 5, 6 o 7 días.

Etap 6. Recarga del dispensador

- Apretar el botón rojo RESET (J) durante 4 segundos. **IMPORTANTE:** Hacer esto cada vez que se cambie la recarga. Si el botón RESET se aprieta por 5 segundos, el dispensador automáticamente cambiará a la modalidad de "Demo" y retornará al ajuste de fábrica de 30 días.
- Insertar la recarga y cerrar la tapa. No pararse enfrente del dispensador.

Etap 7. Cambio de pilas

- LEI dispensador mantendrá la indicación por 1 minuto, para permitirle el cambio de pilas sin perder los ajustes. La pila dura aproximadamente 3 años.
- La imagen de la pila empezará a guinar cuando a la pila le queden 30 días de vida.